

# Manuale utente MotionProtect Jeweller

Aggiornato il July 23, 2024



**MotionProtect Jeweller** è un rilevatore di movimento wireless da interno. Funziona fino a 5 anni con la batteria in dotazione e monitora un'area con un raggio di 12 metri. MotionProtect ignora gli animali domestici, mentre riconosce la presenza di una persona dai suoi primi passi nell'area protetta.

MotionProtect funziona all'interno del sistema Ajax si connette all'hub tramite il protocollo protetto Jeweller. Il raggio di comunicazione si estende fino a 1.700 metri in campo aperto. Il rilevatore può inoltre essere usato come parte di un'unità centrale di sicurezza di terze parti, tramite i moduli di integrazione uartBridge o ocBridge Plus.

Il rilevatore si configura tramite applicazione Ajax con sistema operativo iOS, Android, macOS e Windows. Il sistema segnala agli utenti tutti gli eventi con notifiche push, SMS e chiamate (se attivate).

[Acquistare MotionProtect Jeweller](#)

# Elementi funzionali

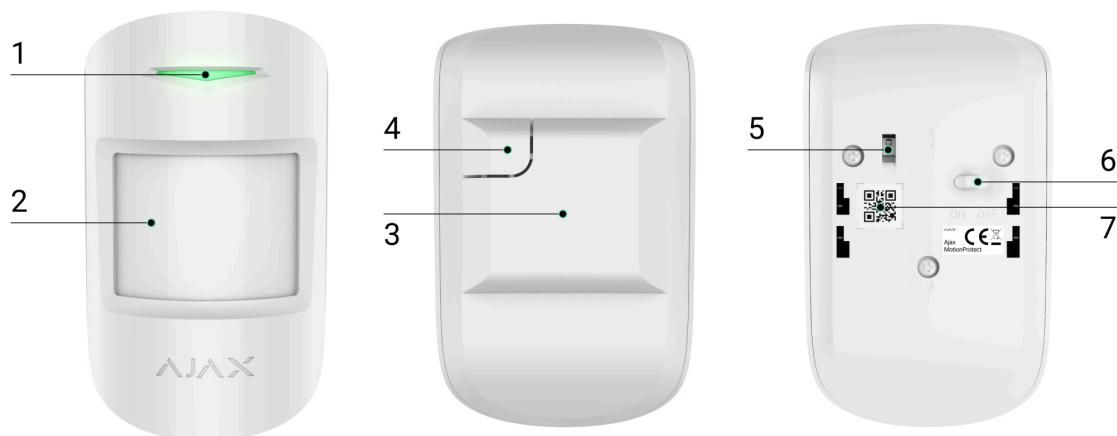

1. Indicatore LED.
2. Lenti del rilevatore di movimento.
3. Pannello di montaggio SmartBracket. Per rimuovere il pannello, farlo scorrere verso il basso.
4. Parte perforata del pannello di montaggio. La parte perforata è necessaria per far attivare il tamper in caso di tentativo di staccare il rilevatore dalla superficie. Fare attenzione a non romperlo.
5. Tamper anti-manomissione. Si attiva quando si tenta di staccare il rilevatore dalla superficie o di rimuoverlo dal pannello di montaggio.
6. Pulsante di accensione del dispositivo.
7. Codice QR del rilevatore. Viene usato per connettere il dispositivo al sistema Ajax.

## Principio di funzionamento

00:00

00:12

Quando un rilevatore inserito identifica il movimento, invia immediatamente un allarme all'unità centrale; le sirene collegate al sistema e gli scenari previsti si attivano e viene inviata una notifica agli utenti e all'istituto di vigilanza. Tutti gli allarmi ed eventi di MotionProtect vengono memorizzati nel registro degli eventi delle applicazioni Ajax.

Gli utenti sanno esattamente dove è stato rilevato il movimento. Le notifiche contengono il nome dell'hub (impianto protetto), il nome del dispositivo e la stanza virtuale a cui è assegnato il rilevatore.

### In che modo Ajax invia le notifiche degli allarmi agli utenti

### Maggiori informazioni sui rilevatori di movimento Ajax



Il rilevatore non si arma immediatamente. Il tempo per passare in modalità armata dipende da due fattori: ritardi all'uscita (specificati nelle impostazioni del rilevatore) e l'intervallo di ping hub – rilevatore (impostazioni **Jeweller** o **Jeweller/Fibra**, il valore predefinito è 36 secondi). Nel primo caso, il ritardo è impostato da un amministratore o da un utente PRO con diritti di amministratore. Nel secondo caso, il ritardo si verifica perché l'hub richiede un intervallo di ping per comunicare al rilevatore il passaggio alla modalità inserita.

## Immunità agli animali

Se installato e configurato correttamente, MotionProtect non reagisce ad animali alti fino a 50 centimetri e con peso fino a 20 chili.

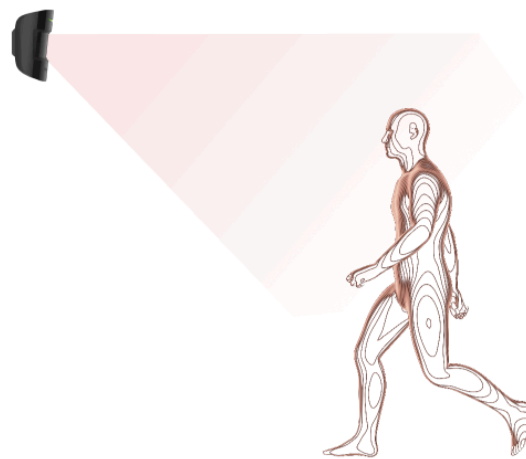
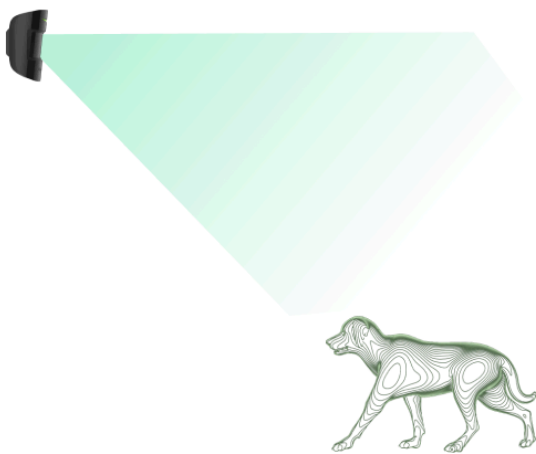

Il rilevatore deve essere installato a 2,4 metri di altezza, assicurarsi che non ci siano ostacoli che impediscono la visuale. Ad esempio, in un angolo in cui la visuale non è bloccata da un armadio o altri mobili su cui un animale domestico può salire.

È inoltre importante impostare la sensibilità adeguata nelle impostazioni del rilevatore:

- **Alto** – il rivelatore non reagisce ai gatti (fino a 25 cm di altezza).
- **Normale** – non reagisce a cani di piccola taglia (fino a 35 cm di altezza).
- **Basso** – non reagisce ad animali alti fino a 50 cm.

Quando i rilevatori di movimento da interno sono installati al di sotto dell'altezza raccomandata, gli animali domestici si muovono in un'area ipersensibile. Il rilevatore può attivare un allarme se un pastore tedesco si alza sulle zampe posteriori o un piccolo cocker spaniel gioca su una sedia. Il rivelatore invierà un allarme anche se l'animale salta al livello di MotionProtect o vi si muove vicino.

Perché i rilevatori di movimento reagiscono agli animali e come evitarlo

Come installare MotionProtect correttamente

## Compensazione della temperatura

Il rilevatore percepisce una persona e altri oggetti come punti di calore. Il dispositivo monitora questi punti di calore e, se si muovono, invia un allarme. MotionProtect reagisce al movimento dei punti di calore che hanno una temperatura simile a quella del corpo umano.

Nel caso in cui la temperatura ambiente sia simile alla temperatura del corpo umano, il corretto funzionamento del rilevatore non è garantito a meno che non venga applicata la compensazione della temperatura. Essa viene utilizzata per tutti i rilevatori Ajax. MotionProtect riconosce il movimento umano entro l'intervallo di temperature di funzionamento grazie alla compensazione della temperatura.

### Maggiori informazioni

## Invio di eventi alla stazione di monitoraggio

Il sistema Ajax può trasmettere allarmi ed eventi all'applicazione per il monitoraggio **PRO Desktop** e alla Centrale Ricezione Allarmi (CRA) grazie ai protocolli **SurGard (Contact ID)**, **SIA (DC-09)**, **ADEMCO 685** e altri protocolli proprietari. Una lista completa dei protocolli supportati è [disponibile al link](#).

### A quali CRA può essere collegato il sistema Ajax

**MotionProtect può trasmettere i seguenti eventi:**

1. Allarme movimento.
2. Allarme / ripristino tamper.
3. Perdita / ripristino della connessione con l'hub o con un ripetitore del segnale radio.
4. Disattivazione / attivazione del rilevatore.
5. Tentativo di armare il sistema di sicurezza non riuscito (quando è abilitata l'opzione [Verifica dell'integrità del sistema](#)).

Quando viene ricevuto un allarme, l'operatore della centrale ricezione allarmi sa con precisione che cosa è successo e dove inviare una pattuglia di rapido intervento. L'indirizzabilità dei dispositivi Ajax permette di inviare eventi a PRO Desktop o alla

CRA indicando il tipo di dispositivo, il suo nome, l'area di sicurezza e la stanza virtuale in cui si trova. Si noti che l'elenco dei parametri trasmessi può variare a seconda del tipo di CRA e del protocollo selezionato per la comunicazione con la centrale ricezione allarmi.



L'ID del dispositivo e il numero del loop (zona) si trovano negli [stati del dispositivo](#) nell'[applicazione Ajax](#).

## Connessione al sistema di sicurezza

### Prima di aggiungere un dispositivo

1. Installare l'[app Ajax](#).
2. Accedere a [un account](#) o creare uno nuovo.
3. Selezionare uno spazio o creare uno nuovo.

#### [Cos'è uno spazio](#)

#### [Come creare uno spazio](#)



La funzionalità di **spazio** è disponibile per le app di tali versioni o successive:

- Ajax Security System 3.0 per iOS.
- Ajax Security System 3.0 per Android.
- Ajax PRO: Tool for Engineers 2.0 per iOS.
- Ajax PRO: Tool for Engineers 2.0 per Android.
- Ajax PRO Desktop 4.0 per macOS.
- Ajax PRO Desktop 4.0 per Windows.

4. Aggiungere almeno una stanza virtuale.
5. Aggiungere allo spazio un hub compatibile. Assicurarsi che l'hub sia acceso e che abbia accesso a Internet tramite Ethernet, Wi-Fi e/o rete mobile.
6. Assicurarsi che lo spazio sia disinserito e che l'hub non stia avviando un aggiornamento controllando gli stati nell'app Ajax.



Solo un PRO o un amministratore di spazio con i diritti di configurazione del sistema può aggiungere un dispositivo all'hub..

### Tipi di account e relativi diritti

## Connessione all'hub

1. Aprire l'app di Ajax. Se si ha accesso a più hub o si sta utilizzando l'app PRO, selezionare l'hub a cui si vuole aggiungere il rilevatore.
2. Andare alla scheda **Dispositivi**  e fare clic su **Aggiungi dispositivo**.
3. Assegnare un nome al rilevatore, scansionare o digitare il codice QR (posto sulla custodia del rilevatore e sulla confezione), selezionare una stanza e un'area (se la modalità Aree è abilitata).



4. Premere **Aggiungi**.
5. Accendere il dispositivo.



Se la connessione non riesce, spegnere il dispositivo e riprovare dopo 5 secondi. Se all'hub è già stato aggiunto il numero massimo di dispositivi (il numero massimo dipende dal modello di hub), si verrà avvisati, quando si cerca di aggiungerne uno nuovo.

Per connettere MotionProtect all'hub, il rivelatore deve essere situato nello stesso impianto del sistema (all'interno del raggio di comunicazione radio dell'hub). Affinché il rivelatore funzioni tramite un ripetitore del segnale radio, è necessario prima aggiungere il rivelatore e il ripetitore all'hub, quindi collegare il rivelatore al ripetitore del segnale.

Il rivelatore collegato all'hub apparirà nell'elenco dei dispositivi hub nell'app Ajax. L'aggiornamento degli stati dei dispositivi nella lista dipende dalle impostazioni di **Jeweller** o di **Jeweller/Fibra**; il valore predefinito è 36 secondi.



Un hub e un dispositivo funzionanti con diverse frequenze radio sono incompatibili. Le frequenze di funzionamento di un dispositivo possono variare in base alla regione di vendita. Si consiglia di acquistare e utilizzare dispositivi Ajax nella stessa regione. È possibile verificare quali frequenze radio utilizza un dispositivo rivolgendosi al [supporto tecnico](#)

MotionProtect funziona con un solo hub. Quando è collegato a un nuovo hub, il rivelatore smette di inviare comandi a quello precedente. Aggiunto a un nuovo hub, il rivelatore non viene rimosso dall'elenco dei dispositivi dell'hub precedente. Ciò deve essere fatto attraverso l'app Ajax.

## Connessione a sistemi di sicurezza di terze parti

Per connettere il rilevatore a un'unità centrale di terze parti con i moduli di integrazione [uartBridge](#) o [ocBridge Plus](#), seguire le istruzioni nei manuali di questi dispositivi.

## Malfunzionamenti

Quando viene rilevato un malfunzionamento (ad esempio, non c'è connessione tramite Jeweller), l'app Ajax visualizza un contatore di malfunzionamenti sull'icona del dispositivo. Tutti i malfunzionamenti sono mostrati negli stati del rilevatore. I campi con errori saranno evidenziati in rosso.

### Viene visualizzato un malfunzionamento se:











- La temperatura del rilevatore è al di fuori dei limiti accettabili: inferiore a  $-10^{\circ}\text{C}$  e superiore a  $+40^{\circ}\text{C}$ .
- La custodia del rivelatore è aperta (il tamper anti-manomissione si è attivato).
- Non c'è connessione con l'hub o con il ripetitore del segnale tramite Jeweller.
- La batteria del rilevatore è bassa.

## Icone

Le icone mostrano alcuni degli stati di MotionProtect. È possibile visualizzarle nell'app Ajax, nella scheda **Dispositivi** . Per visualizzarle:

1. Accedere all'[applicazione Ajax](#).
2. Selezionare l'hub se ce n'è più di uno o se si sta utilizzando un'app PRO.
3. Andare alla scheda **Dispositivi** .

Icona	Significato
	Intensità segnale di Jeweller. Mostra l'intensità del segnale tra il rilevatore e l'hub o il ripetitore. Il valore consigliato è di 2-3 tacche.

	<a href="#"><u>Maggiori informazioni</u></a>
	<p>Livello di carica della batteria del rilevatore.</p> <p><a href="#"><u>Maggiori informazioni</u></a></p>
	<p>Il dispositivo sta funzionando tramite un <a href="#"><u>ripetitore del segnale radio</u></a>.</p>
	<p>Il rilevatore funziona in modalità <b>Sempre attivo</b>.</p> <p><a href="#"><u>Maggiori informazioni</u></a></p>
	<p>Il Ritardo all'ingresso è abilitato.</p> <p><a href="#"><u>Maggiori informazioni</u></a></p>
	<p>Il Ritardo all'uscita è abilitato.</p> <p><a href="#"><u>Maggiori informazioni</u></a></p>
	<p>MotionProtect si armerà in <b>Modalità notturna</b>.</p> <p><a href="#"><u>Maggiori informazioni</u></a></p>
	<p>MotionProtect ha rilevato un movimento. L'icona viene visualizzata quando il rilevatore è armato.</p>
	<p>MotionProtect è disattivato.</p> <p><a href="#"><u>Maggiori informazioni</u></a></p>
	<p>MotionProtect è stato disattivato a causa del superamento del numero di allarmi preimpostato.</p> <p><a href="#"><u>Maggiori informazioni</u></a></p>
	<p>MotionProtect ha disattivato gli allarmi del tamper anti-manomissione.</p> <p><a href="#"><u>Maggiori informazioni</u></a></p>



Il dispositivo non è stato trasferito al nuovo hub.

### Maggiori informazioni

## Stati del dispositivo

Gli stati includono informazioni sul dispositivo e i suoi parametri di funzionamento. Gli stati di MotionProtect si trovano nell'app Ajax:

1. Andare alla scheda **Dispositivi** .
2. Selezionare MotionProtect dall'elenco.

Parametro	Valore
Temperatura	<p>Temperatura del rilevatore. Misurata a livello del processore, cambia gradualmente.</p> <p>L'errore accettabile tra il valore nell'app e la temperatura ambiente è di 2°C.</p> <p>Il valore si aggiorna non appena il rilevatore identifica un cambiamento della temperatura di almeno 2°C.</p> <p>Si può impostare uno scenario per temperatura per controllare i dispositivi di automazione</p> <p><u><b>Maggiori informazioni</b></u></p>
Intensità segnale di Jeweller	<p>Intensità del segnale tra il rilevatore e l'hub o il ripetitore del segnale tramite il canale Jeweller. Il valore raccomandato è di 2-3 tacche.</p> <p>Jeweller è un protocollo per la trasmissione di eventi e allarmi di MotionProtect.</p>
Carica batteria	<p>Livello della batteria del dispositivo. Visualizzato come percentuale.</p>

Quando le batterie si stanno scaricando, le app Ajax e l'istituto di vigilanza riceveranno le notifiche appropriate.

Dopo aver inviato una notifica di batteria scarica, il rilevatore può funzionare fino a 2 mesi.

### Come viene visualizzata la carica della batteria

### Calcolatore della durata della batteria

Stato coperchio

Lo stato del tamper del rilevatore che risponde al distacco o al danneggiamento della custodia:

- **Aperto** – il rilevatore è stato tolto dal pannello SmartBracket oppure l'integrità del rilevatore è stata compromessa. Controllare il dispositivo.
- **Chiuso** – il dispositivo è installato sul pannello di montaggio SmartBracket. L'integrità della custodia del dispositivo e del pannello di montaggio non è compromessa: stato normale.

### Maggiori informazioni

ReX

Visualizza lo stato di utilizzo del ripetitore del segnale radio.

Collegamento tramite Jeweller

Stato di connessione sul canale di Jeweller tra il rilevatore e l'hub o il ripetitore del segnale:

- **Online** – il rilevatore è connesso all'hub o al ripetitore del segnale. Stato normale.
- **Offline** – il rilevatore non è collegato all'hub o al ripetitore del segnale. Controllare la connessione del dispositivo.

Sensibilità

Livello di sensibilità del rilevatore di movimento.

	<ul style="list-style-type: none"> <li>• <b>Basso</b> – non reagisce ad animali alti fino a 50 cm.</li> <li>• <b>Normale</b> (predefinito) – non reagisce a cani piccoli (fino a 35 cm di altezza).</li> <li>• <b>Alto</b> – il rilevatore non reagisce ai gatti (fino a 25 cm di altezza).</li> </ul>
Sempre Attivo	<p>Quando questa opzione è abilitata, il rilevatore è sempre armato, rileva il movimento e invia gli allarmi.</p> <p><b><u>Maggiori informazioni</u></b></p>
Disattivazione forzata	<p>Mostra lo stato della funzione di disattivazione forzata del dispositivo:</p> <ul style="list-style-type: none"> <li>• <b>No</b> – il dispositivo funziona in modalità normale.</li> <li>• <b>Solo coperchio</b> – non sono attivate le notifiche relative all’attivazione del tamper anti-manomissione.</li> <li>• <b>Interamente</b> – il dispositivo è completamente escluso dal funzionamento del sistema. Il dispositivo non segue i comandi del sistema e non segnala allarmi o altri eventi.</li> <li>• <b>Per numero di allarmi</b> – il dispositivo viene automaticamente disattivato al superamento del numero di allarmi (specificato nelle impostazioni per la <b><u>Disattivazione automatica dei dispositivi</u></b>).</li> </ul> <p><b><u>Maggiori informazioni</u></b></p>
<b>Risposta all’allarme</b>	
Modalità operativa	<p>Mostra come il rilevatore reagisce agli allarmi:</p> <ul style="list-style-type: none"> <li>• <b>Allarme istantaneo:</b> il rilevatore inserito reagisce immediatamente a una minaccia e lancia l’allarme.</li> </ul>



	<ul style="list-style-type: none"><li>• <b>Ingresso/uscita:</b> quando è impostato un ritardo, il dispositivo inserito inizia il conto alla rovescia e non fa scattare l'allarme anche se attivato fino al termine del conto alla rovescia.</li><li>• <b>Follower:</b> il rilevatore eredita i ritardi dei rilevatori in modalità di ingresso/uscita. Tuttavia, quando il Follower viene attivato singolarmente, fa scattare immediatamente l'allarme.</li></ul>
Ritardo all'ingresso, sec	<p>Ritardo all'ingresso: da 5 a 120 secondi.</p> <p>Il ritardo all'ingresso (ritardo di attivazione dell'allarme) è il tempo che l'utente ha a disposizione per disinserire il sistema di sicurezza dopo essere entrato nell'area protetta.</p> <p><b><u>Maggiori informazioni</u></b></p>
Ritardo all'uscita, sec	<p>Ritardo all'uscita: da 5 a 120 secondi.</p> <p>Ritardo all'uscita (ritardo di inserimento) è il tempo che l'utente ha per lasciare l'area protetta dopo l'inserimento.</p> <p><b><u>Maggiori informazioni</u></b></p>
Ritardo all'ingresso in Modalità notturna, sec	<p>Ritardo all'ingresso in <b>Modalità notturna:</b> da 5 a 120 secondi.</p> <p>Il ritardo all'ingresso (ritardo di attivazione dell'allarme) è il tempo che l'utente ha a disposizione per disinserire il sistema di sicurezza dopo essere entrato nell'area protetta.</p> <p><b><u>Maggiori informazioni</u></b></p>
Ritardo all'uscita in Modalità notturna, sec	<p>Ritardo all'uscita in <b>Modalità notturna:</b> da 5 a 120 secondi.</p> <p>Ritardo all'uscita (ritardo di inserimento) è il tempo che l'utente ha per lasciare l'area protetta dopo l'inserimento.</p>

## Maggiori informazioni

Firmware	Versione del firmware del rilevatore.
ID dispositivo	ID rilevatore. Disponibile anche via codice QR sulla custodia del rilevatore e sull'imballaggio.
Dispositivo N°	Numero del loop del dispositivo (zona).

## Impostazioni

Per cambiare le impostazioni di MotionProtect nell'app Ajax:

1. Andare alla scheda **Dispositivi** .
2. Selezionare MotionProtect dall'elenco.
3. Andare alle **Impostazioni** facendo clic sull'icona a forma di ingranaggio .
4. Impostare i parametri richiesti.
5. Fare clic su **Indietro** per salvare le nuove impostazioni.

Impostazioni	Valore
Nome	<p>Nome rilevatore. Visualizzato nell'elenco dei dispositivi dell'hub, nel testo degli SMS e nelle notifiche nello storico eventi.</p> <p>Per cambiare il nome del dispositivo, fare clic sull'icona della matita .</p> <p>Il nome può contenere fino a 12 caratteri cirillici o fino a 24 caratteri latini.</p>

Stanza	<p>Selezione della stanza virtuale a cui è assegnato MotionProtect.</p> <p>Il nome della stanza viene visualizzato nel testo degli SMS e nelle notifiche nel registro degli eventi.</p>
Indicazione LED di allarmi	<p>Quando l'opzione è disabilitata, l'indicatore LED del rilevatore non notifica gli allarmi o l'attivazione del tamper anti-manomissione.</p> <p>Disponibile per dispositivi con versione firmware 5.55.0.0 o successive.</p> <p><b><u>Come trovare la versione del firmware del dispositivo</u></b></p>
Sensibilità	<p>Selezionare il livello di sensibilità del rilevatore di movimento.</p> <p>La scelta dipende dal tipo di impianto, dalla presenza di possibili cause di falsi allarmi e dalle specifiche dell'area protetta:</p> <ul style="list-style-type: none"><li>• <b>Basso</b> – non reagisce ad animali alti fino a 50 cm.</li><li>• <b>Normale</b> (predefinito) – non reagisce a cani piccoli (fino a 35 cm di altezza).</li><li>• <b>Alto</b> – il rilevatore non reagisce ai gatti (fino a 25 cm di altezza).</li></ul> <p><b><u>Perché i rilevatori di movimento reagiscono agli animali e come evitarlo</u></b></p>
Sempre Attivo	<p>Quando questa opzione è abilitata il rilevatore è sempre inserito e rileva i movimenti.</p> <p><b><u>Maggiori informazioni</u></b></p>

Allarme con sirena se il movimento è stato rilevato

Se attivato, le **sirene connesse al sistema di sicurezza** si attivano quando viene rilevato un movimento.

### Risposta all'allarme

Modalità operativa

Mostra come il rilevatore reagisce agli allarmi:

- **Allarme istantaneo:** il rilevatore inserito reagisce immediatamente a una minaccia e lancia l'allarme.
- **Ingresso/uscita:** quando è impostato un ritardo, il dispositivo inserito inizia il conto alla rovescia e non fa scattare l'allarme anche se attivato fino al termine del conto alla rovescia.
- **Follower:** il rilevatore eredita i ritardi dei rilevatori in modalità di ingresso/uscita. Tuttavia, quando il Follower viene attivato singolarmente, fa scattare immediatamente l'allarme.

Ritardo all'ingresso, sec

Ritardo all'ingresso: da 5 a 120 secondi.

Il ritardo all'ingresso (ritardo di attivazione dell'allarme) è il tempo che l'utente ha a disposizione per disinserire il sistema di sicurezza dopo essere entrato nell'area protetta.

### Maggiori informazioni

Ritardo all'uscita, sec

Ritardo all'uscita: da 5 a 120 secondi.

Ritardo all'uscita (ritardo di inserimento) è il tempo che l'utente ha per lasciare l'area protetta dopo l'inserimento.

### Maggiori informazioni

Inserire in Modalità Notturna	<p>Se questa opzione è abilitata, il rilevatore passerà in modalità armata quando il sistema entra in <b>Modalità notturna</b>.</p> <p><b><u>Maggiori informazioni</u></b></p>
Ritardo all'ingresso in Modalità notturna, sec	<p>Ritardo all'ingresso in <b>Modalità notturna</b>: da 5 a 120 secondi.</p> <p>Il ritardo all'ingresso (ritardo di attivazione dell'allarme) è il tempo che l'utente ha a disposizione per disinserire il sistema di sicurezza dopo essere entrato nell'area protetta.</p> <p><b><u>Maggiori informazioni</u></b></p>
Ritardo all'uscita in Modalità notturna, sec	<p>Ritardo all'uscita in <b>Modalità notturna</b>: da 5 a 120 secondi.</p> <p>Ritardo all'uscita (ritardo di inserimento) è il tempo che l'utente ha per lasciare l'area protetta dopo l'inserimento del sistema di sicurezza.</p> <p><b><u>Maggiori informazioni</u></b></p>
Test intensità segnale di Jeweller	<p>Il rilevatore passa in modalità test intensità segnale di Jeweller.</p> <p>Il test consente di controllare l'intensità del segnale tra l'hub o il ripetitore del segnale e il rilevatore tramite il protocollo wireless Jeweller per il trasferimento dei dati, per scegliere la miglior posizione per l'installazione.</p> <p>Il valore consigliato è 2-3 tacche.</p> <p><b><u>Maggiori informazioni</u></b></p>
Test zona di rilevamento	<p>Il rilevatore passa in modalità test zona di rilevamento.</p> <p>Il test permette di verificare come il rilevatore risponde al movimento e al mascheramento,</p>

nonché di determinare il luogo di installazione migliore.

### Maggiori informazioni

Test di attenuazione del segnale

Il rilevatore passa in modalità test di attenuazione. Il test è disponibile per rivelatori con **versione del firmware 3.50 e successive**.

Durante il test, la potenza del trasmettitore diminuisce o aumenta per simulare un cambiamento nell'ambiente e testare la stabilità della comunicazione tra il rivelatore e l'hub o il ripetitore del segnale.

### Maggiori informazioni

Disattivazione forzata

Permette all'utente di scollegare il dispositivo senza rimuoverlo dal sistema.

Sono disponibili tre opzioni:

- **No** – il dispositivo funziona in modalità normale e trasmette tutti gli eventi.
- **Interamente** – il dispositivo non eseguirà comandi di sistema o non parteciperà a scenari di automazione e il sistema ignorerà gli allarmi del dispositivo e le altre notifiche.
- **Solo coperchio** – il sistema ignorerà solo le notifiche relative all'attivazione del tamper anti-manomissione del dispositivo.

### Ulteriori informazioni sulla disattivazione forzata dei dispositivi

Il sistema può anche disattivare automaticamente i dispositivi quando il numero di allarmi impostato viene superato.

### Ulteriori informazioni sulla disattivazione automatica dei dispositivi

Manuale utente	Apri il manuale utente di MotionProtect nell'app Ajax.
Disaccoppia dispositivo	Disaccoppia il rilevatore dall'hub e cancella le impostazioni del dispositivo.

## Indicazioni di funzionamento del rilevatore

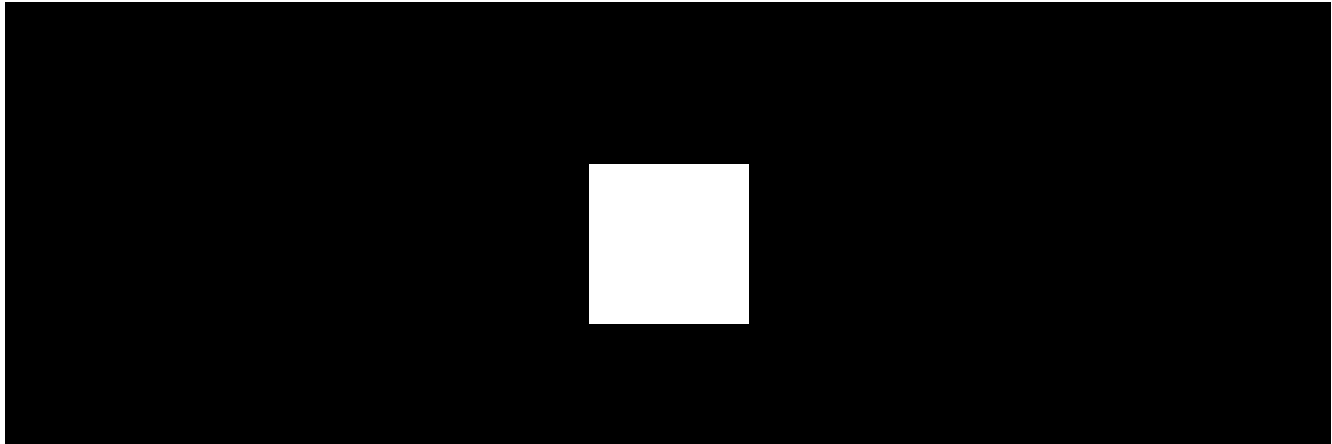

00:00



00:03

Evento	Indicazione	Note
Accendere il rilevatore	Si illumina con luce verde per circa un secondo	
Connessione del rilevatore all' <a href="#">hub</a> , a <a href="#">ocBridge Plus</a> e a <a href="#">uartBridge</a>	Rimane acceso per alcuni secondi	
Allarme/attivazione tamper	Si illumina con luce verde per circa un secondo	L'allarme viene inviato ogni 5 secondi
Sostituzione della batteria	Durante l'allarme, si illumina e si spegne lentamente con luce verde	La procedura di sostituzione della batteria del rilevatore è descritta nella pagina <a href="#">Come sostituire la batteria</a>

## Test di funzionalità

Il sistema Ajax fornisce diversi tipi di test che aiutano ad assicurarsi che i punti di installazione dei dispositivi siano selezionati correttamente. I test di MotionProtect non iniziano immediatamente ma non oltre un intervallo di polling hub-rilevatore (36 secondi per impostazioni predefinite). È possibile modificare l'intervallo di ping dei dispositivi nel menu **Jeweller** o **Jeweller/Fibra** nelle impostazioni dell'hub.

### Per eseguire un test nell'app Ajax:

1. Selezionare un hub se ve ne sono diversi o se si usa un'app PRO.
2. Andare alla scheda **Dispositivi** .
3. Selezionare MotionProtect dall'elenco.
4. Andare alle **Impostazioni** .
5. Selezionare un test:
  1. Test intensità segnale di Jeweller.
  2. Test zona di rilevamento.
  3. Test di attenuazione del segnale.
6. Eseguire il test.

### Selezione del luogo di installazione del dispositivo





Il dispositivo è progettato per essere usato solo all'interno.



Quando si sceglie dove installare MotionProtect, bisogna considerare i parametri che ne influenzano il funzionamento:

- Raggio di rilevamento del movimento.
- Intensità segnale di Jeweller.
- Distanza tra il rivelatore e l'hub o il ripetitore del segnale.
- Presenza di ostacoli per il passaggio del segnale radio: pareti, grandi oggetti situati nella stanza.

Il rivelatore deve essere installato in un angolo della stanza o su una superficie verticale piatta e stabile. Se il rivelatore è installato su una superficie instabile, questo può portare a falsi allarmi.

Considerare le raccomandazioni per l'installazione quando si sviluppa un progetto per il sistema di sicurezza nell'impianto. Il sistema di sicurezza deve essere progettato e installato da professionisti. L'elenco dei partner autorizzati è [disponibile qui](#).

## Intensità segnale

Il livello del segnale di Jeweller è determinato dal numero di pacchetti di dati non consegnati o danneggiati tra il rivelatore e l'hub o il ripetitore del segnale in un certo periodo di tempo. L'icona  alla scheda **Dispositivi**  e il campo corrispondente negli **Stati** del dispositivo indicano l'intensità del segnale:

- **Tre tacche** – intensità del segnale perfetta.
- **Due tacche** – buona intensità del segnale.
- **Una tacca** – scarsa intensità del segnale, non è garantito un funzionamento stabile del sistema.

- **Icona barrata** — nessun segnale.

Controllare l'intensità del segnale di Jeweller prima dell'installazione definitiva del dispositivo. Il rilevatore deve avere 2 o 3 tacche di intensità del segnale. Per calcolare approssimativamente l'intensità segnale nel luogo di installazione, usare il nostro [calcolatore della portata della comunicazione radio](#).

Con un livello di segnale di una tacca, il funzionamento stabile del sistema di sicurezza non è garantito. In questo caso, provare a ricollocare il dispositivo, uno spostamento di anche soli 20 cm può migliorare l'intensità del segnale.

Se c'è ancora un segnale basso o instabile dopo lo spostamento, utilizzare un [ripetitore del segnale radio](#).

## Zona di rilevamento

Nella scelta del luogo di installazione, considerare l'orientamento della lente, gli angoli di visione del rilevatore e la presenza di ostacoli che possono compromettere la visibilità. Il possibile percorso di un intruso deve essere perpendicolare all'asse della lente del rilevatore. Assicurarsi che mobili, piante, vasi, elementi decorativi o strutture in vetro non ostruiscano il campo visivo del rilevatore.

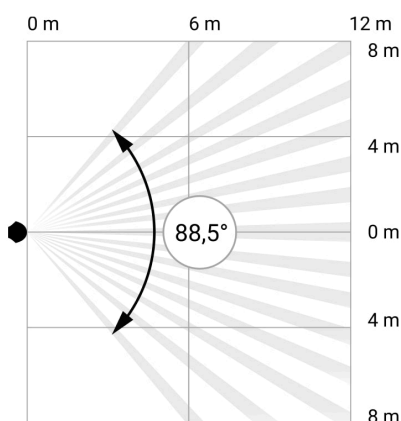

Angolo di visione orizzontale del rilevatore

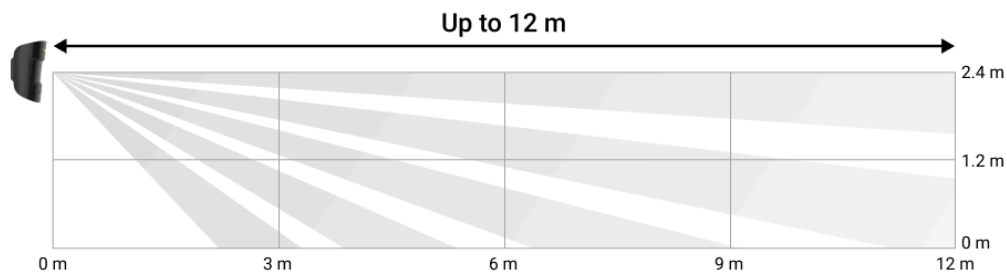

Angolo di visione verticale del rilevatore

Dopo l'installazione del rilevatore eseguire un Test della zona di rilevamento. Questo test dà la possibilità di controllare il funzionamento del dispositivo e determinare l'area in cui il rilevatore riconosce il movimento.

## Non installare il rilevatore

- All'esterno. Questo può causare falsi allarmi e il malfunzionamento del rilevatore. Si consiglia di utilizzare rilevatori Ajax da esterno in questi casi.
- Con la lente direttamente esposta alla luce del sole. Questo può provocare falsi allarmi. Si consiglia di utilizzare i rilevatori MotionProtect Plus Jeweller o MotionProtect Plus Fibra in questi casi.
- Di fronte a oggetti la cui temperatura cambia rapidamente, come stufe elettriche o a gas. Questo può provocare falsi allarmi. Si consiglia di utilizzare i rilevatori MotionProtect Plus Jeweller o MotionProtect Plus Fibra in questi casi.
- Di fronte a qualsiasi oggetto in movimento con una temperatura simile a quella del corpo umano. Ad esempio, di fronte a tende ondegianti sopra un calorifero. Questo può provocare falsi allarmi. Si consiglia di utilizzare i rilevatori MotionProtect Plus Jeweller o MotionProtect Plus Fibra in questi casi.
- In luoghi in cui l'aria circola velocemente. Ad esempio, vicino a ventilatori, finestre aperte o porte. Questo può provocare falsi allarmi. Si consiglia di utilizzare i rilevatori MotionProtect Plus Jeweller o MotionProtect Plus Fibra in questi casi.

- Nei luoghi in cui oggetti e strutture possono bloccare la visuale del rilevatore. Per esempio, dietro una pianta o una colonna. In questo caso, la visuale è limitata ed è più difficile per MotionProtect rilevare il movimento.
- Nei luoghi in cui oggetti e strutture di vetro possono bloccare la visuale del rilevatore. MotionProtect non registra il movimento dietro il vetro.
- All'interno di edifici con una temperatura o tasso di umidità superiori ai limiti consentiti. Ciò potrebbe danneggiare il dispositivo. Si consiglia di utilizzare rilevatori Ajax da esterno in questi casi.
- A una distanza di meno di un metro dall'hub o dal ripetitore del segnale. Questo può portare a una perdita di comunicazione con il rilevatore.
- In luoghi con intensità del segnale instabile o bassa: 1 o 0 tacche di intensità del segnale di Jeweller. Questo può portare a una perdita di comunicazione con il rilevatore.

## Installazione del rilevatore

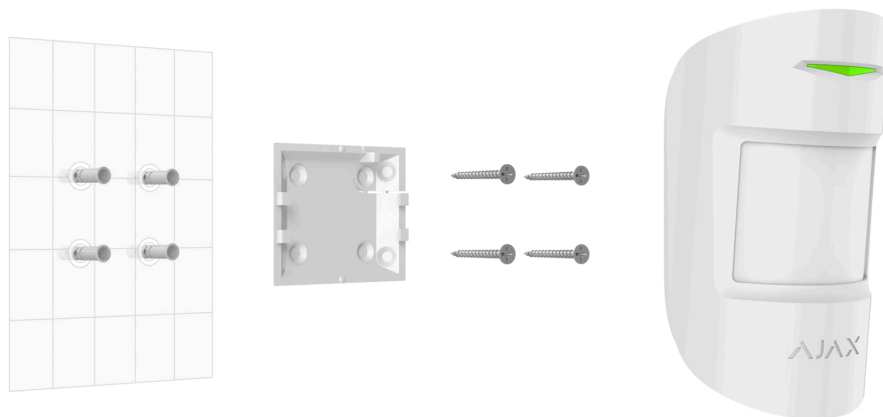

Prima di installare MotionProtect, assicurarsi di aver scelto una posizione ottimale e conforme ai requisiti di questo manuale.

### Per montare il rilevatore:

1. Rimuovere il pannello di montaggio SmartBracket dal rilevatore facendolo scorrere verso il basso.

2. Fissare il pannello SmartBracket utilizzando nastro biadesivo o altri mezzi di fissaggio temporanei. SmartBracket può essere montato su una superficie verticale o all'angolo della stanza. **L'altezza di installazione è di 2,4 metri.**

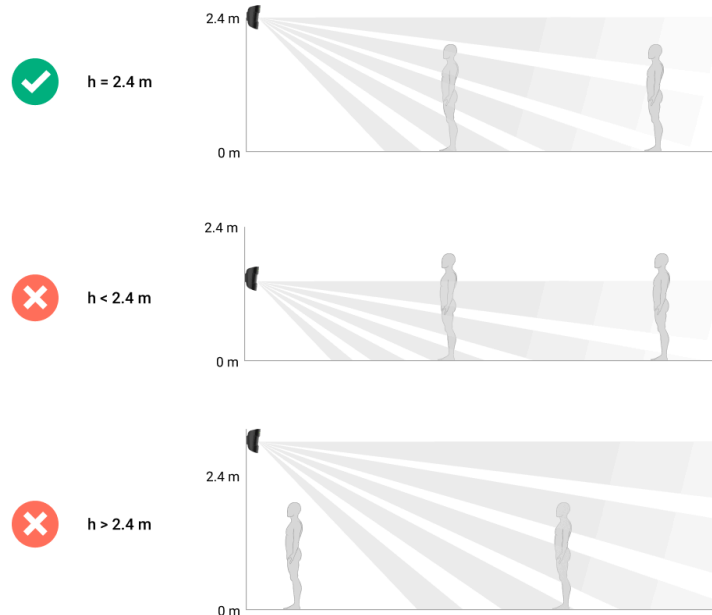

Il nastro biadesivo può essere utilizzato solo per un'installazione temporanea. Il dispositivo fissato con nastro adesivo può staccarsi dalla superficie e cadere in qualsiasi momento. Finché il dispositivo è fissato con il nastro biadesivo, il tamper anti-manomissione non si attiverà, neanche se il dispositivo venisse staccato dalla superficie.

3. Montare il rilevatore su SmartBracket.
4. Cos'è il test intensità segnale di Jeweller. L'intensità del segnale consigliata è di 2 o 3 tacche. Se l'intensità del segnale è bassa (una sola tacca o meno) non possiamo garantire un funzionamento stabile del sistema di sicurezza. In questo caso, provare a ricollocare il dispositivo, uno spostamento anche di soli 20 cm può migliorare l'intensità del segnale. Se c'è ancora un segnale basso o instabile dopo lo spostamento, utilizzare un ripetitore del segnale radio.
5. Effettuare il test della zona di rilevamento. Per controllare il rilevatore di movimento, camminare per le stanze, osservando il LED e determinare l'area protetta dal rilevatore. Il raggio di rilevamento del movimento è 12 metri. Se il rilevatore non ha reagito al movimento durante il test 5 volte su 5, ricollocare il dispositivo o cambiare la sensibilità.

6. Rimuovere il rilevatore da SmartBracket.

7. Fissare il pannello di montaggio SmartBracket con le viti in dotazione utilizzando tutti i punti di fissaggio (uno di questi è nella parte perforata del pannello di montaggio in corrispondenza del tamper anti-manomissione). Quando si utilizzano altri elementi di fissaggio, assicurarsi di non danneggiare o deformare il pannello di montaggio.

Il pannello di montaggio permette di montare MotionProtect su una superficie verticale o nell'angolo di una stanza. SmartBracket ha dei fori per fissare il pannello con le viti in dotazione.

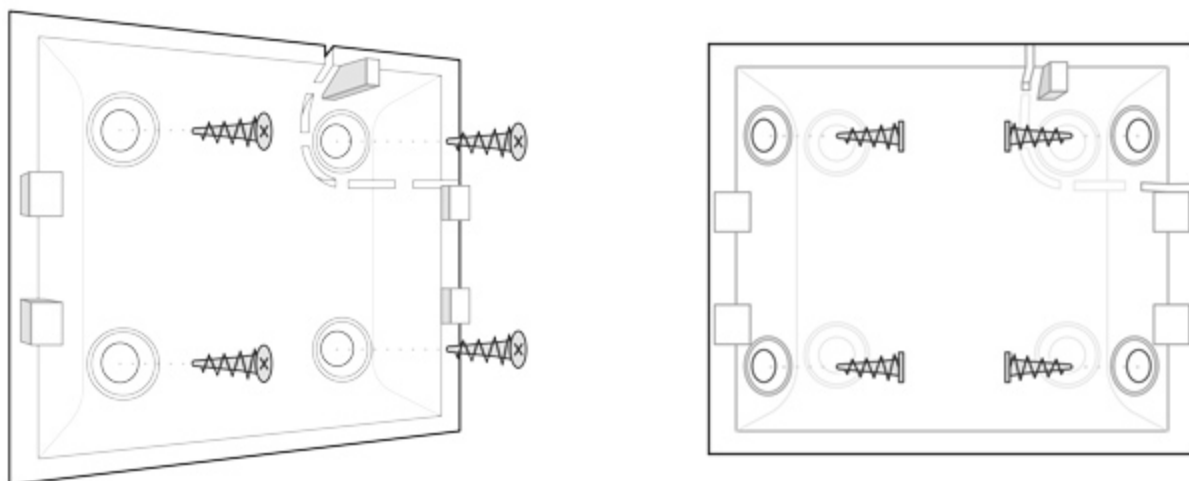

8. Collocare il rilevatore sul pannello di montaggio SmartBracket.

## Manutenzione del rilevatore

Controllare il funzionamento di MotionProtect a intervalli regolari. La giusta frequenza di controllo è una volta ogni tre mesi.

Mantenere pulita la custodia del rilevatore rimuovendo immediatamente polvere, ragnatele e altre impurità. Utilizzare una salvietta morbida e asciutta per le operazioni di manutenzione dell'apparecchiatura.

Per pulire il rilevatore, evitare l'uso di sostanze contenenti alcol, acetone, benzina o altri solventi attivi. Pulire le lenti accuratamente e delicatamente. Eventuali graffi sulla plastica possono causare una riduzione della sensibilità del rilevatore.

Il funzionamento autonomo del dispositivo con una batteria preinstallata è fino a 5 anni (con l'intervallo di interrogazione dall'hub di 3 minuti). Se la batteria del rivelatore è scarica, il sistema di sicurezza invierà le rispettive notifiche. Il LED si accenderà e spegnerà in modo regolare se il rivelatore identifica un movimento o se si attiva il tamper.

[Per quanto tempo MotionProtect Jeweller può funzionare con le batterie preinstallate](#)

[Come sostituire le batterie di MotionProtect Jeweller](#)

## Specifiche tecniche

[Tutte le specifiche tecniche di MotionProtect Jeweller](#)

[Conformità agli standard](#)

## Set completo

1. MotionProtect Jeweller.
2. Pannello per il montaggio SmartBracket.
3. Batteria CR123A (preinstallata).
4. Kit di installazione.
5. Guida rapida.

## Garanzia

La garanzia dei prodotti Limited Liability Company "Ajax Systems Manufacturing" è valida per 2 anni a partire dalla data di acquisto e non si applica alla batteria preinstallata.

Se il dispositivo non funziona correttamente, si prega di contattare il servizio di supporto. Nella metà dei casi si riesce a risolvere i problemi tecnici a distanza.

[Testo integrale della garanzia](#)

[Contratto con l'utente finale](#)

**Contatti del supporto tecnico:**

- [e-mail](#)
- [Telegram](#)
- Numero di telefono: 0 (800) 331 911

Ricevi le nostre email con consigli per una vita sicura. Niente spam

**Iscriviti**